



ENCLOSED
TREATMENTS
for patio doors
®

Flush Frame
Patio Door Unit
25" x 66" and
27" x 66"

Easy to add on. Easy to use.



Las instrucciones en
español comienzan en
la página 7

Les instructions en
français commencent
à la page 13

INSTALLATION/MAINTENANCE INSTRUCTIONS
For flush frame patio doors.

Thank you for your purchase of ODL enclosed treatments for patio doors. Unpack your blind/shade assembly and check for damage. Be sure to remove all foam packaging located around the frame. Also, prior to operating the treatment you will need to remove the red plastic clip located on the back of the frame, below the raise / lower operator.

Be sure you have the correct size for your window by holding the assembly up to the door. Depending on the exact size of your door glass, the patio door treatment unit could overlap several inches onto the door.

It is important to operate the treatment only while it is upright. Be sure to read the entire instruction manual prior to beginning actual installation.

For assistance with enclosed treatment installation or additional product information, call ODL customer service toll free at 1-866-ODL-4YOU (635-4968), or visit our website at www.odl.com.

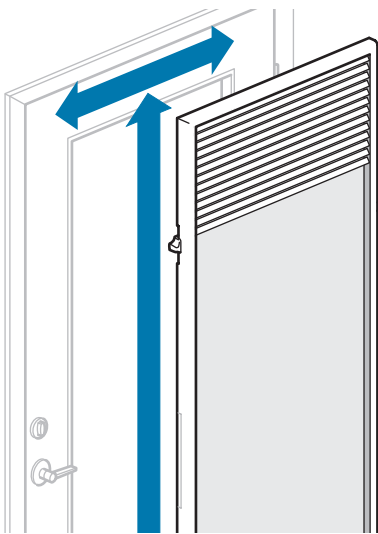
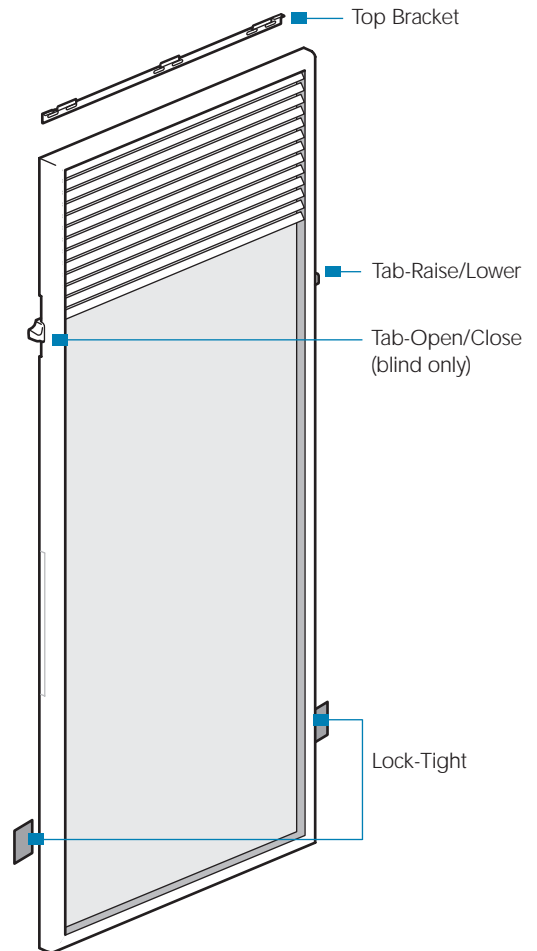

1

DOES IT FIT?

Carefully lift the treatment assembly and place over the window. The frame should fit flush up against your door and cover the entire window. Because the frame is designed to fit patio door glass units of various heights and widths, your unit may extend a couple inches beyond your actual glass.

Set the assembly down, standing it upright.

DOOR HARDWARE INTERFERENCE

If your door hardware is located close to your door glass frame, you could encounter interference with the fit of your Enclosed Treatment Unit. To avoid this interference simply remove the filler strip located on that side of the Enclosed Treatment frame. This will allow the escutcheon plate on your door hardware to slip underneath the Enclosed Treatment frame. If the tabs on the frame (used to hold the filler strip on the frame) are in the way, you can simply clip them off with pliers.

If you have a lever door handle and the handle extends over your door glass there is a slight chance, the Enclosed Treatment unit may not fit. This interference issue is common with lever arm handles and window treatments. In order to make the Enclosed Treatment unit fit you will either have to change your door knob so that it does not extend over the door glass frame, or purchase a lever door handle extender.

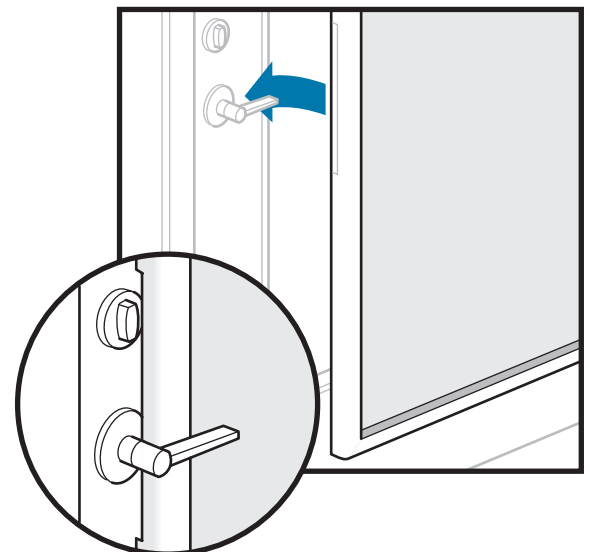

2

LOCATE TOP BRACKET

IMPORTANT: It is important to locate the actual glass line or “witness line” in the patio door. There should be a slight groove or visible line roughly an inch larger than the viewable glass in your door. This is the actual size of your door glass and you must make absolutely sure that you do not drill or screw inside of this line.

Using a tape measure find the center of your door glass and make a mark with a pencil above your glass “witness line”. If your unit is more than 3” taller than your viewable glass, you may want to center the door over-lap top and bottom. Simply hold the unit up in front of glass, center it over your door glass and have a friend make a pencil mark just above the frame.

Take your top bracket and line the center notch in the bottom of the bracket with the center point of your door. Now, line up the top of the hook in the bracket with the pencil mark locating the top of the unit. If you didn't make a mark centering blind unit top and bottom, locate the top bracket just above the door glass witness line.

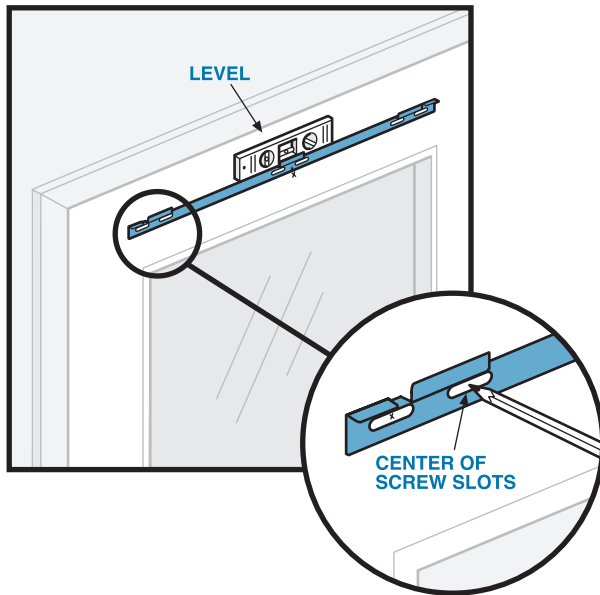
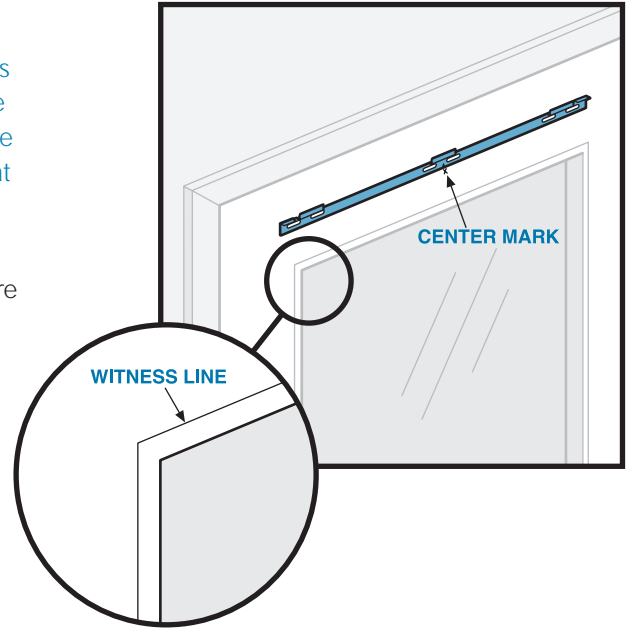

3

MARK HOLE LOCATIONS

While ensuring that the top bracket is level (you can use a level or the “witness line” to make sure bracket is level), and in the position established in Step 2, mark hole locations in center of the six screw slots with a pencil.

IMPORTANT REMINDER: Your hole locations must be located above the door glass “witness line” which is roughly one inch above the visible glass.

4

ATTACH TOP BRACKET TO DOOR

To ensure that the screws install securely into all door surfaces (wood, steel, fiberglass or vinyl) we have included a specific drill bit and screws. Only use the drill bit and screws contained in the treatment hardware pack. If you are missing any parts, contact ODL customer service (866-ODL-4YOU) and a hardware pack will be immediately sent to your home.

Pre-drill holes with provided drill bit and screw top bracket into place using all 6 screws. To avoid stripping screws – Do not use power driver to screw bracket into place. (TIP – For steel doors you may have to create a punch mark to aid in your drilling – to do so use a nail and a hammer to create a slight punch)

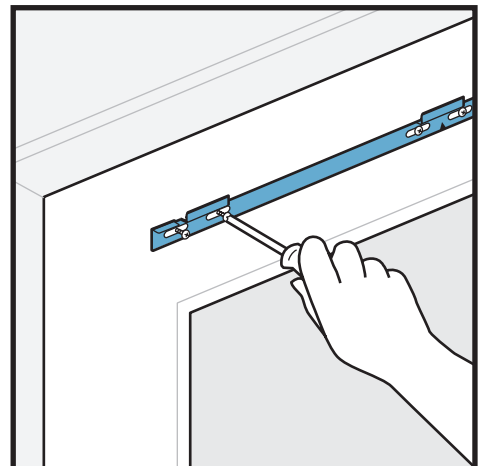

5 CLEAN GLASS

Stand unit upright. Fully raise the blind/shade. Clean the inside of the treatment assembly and the window on the door.

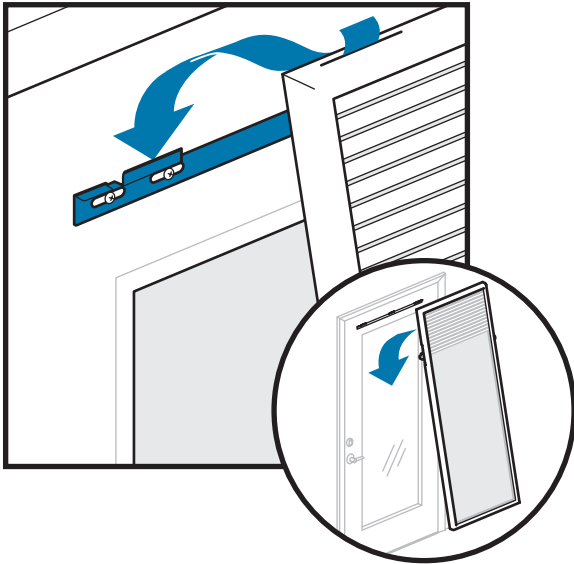
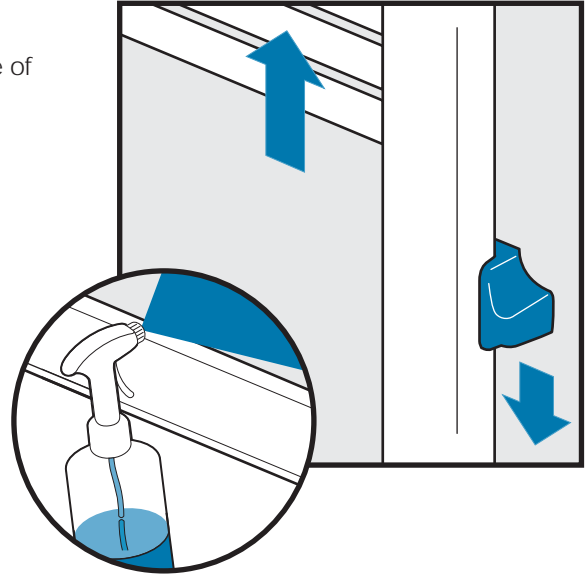

6 HANG UNIT

Carefully lift and securely hang the top of the treatment assembly over the top bracket. Angle the lower unit towards you while you slide it on (if you are sliding unit under a lever handle you will first have to slip the treatment under lever before you hang it). Verify that the three hooks in the bracket are in the slots at the top, inside edge of the frame. Move side to side to verify the unit is square and secure.

7 SECURE LOWER CORNERS TO DOOR

Your unit has two sections of Lock-Tight located in the lower left and right corners. This material is very aggressive and when installed according to these instructions, will hold the unit securely to your door.

First clean your door in the locations where the Lock-Tight will be installed. Use the supplied cleaning wipes to properly remove grease and dirt from the door surface.

Once your door is clean and dry, peel the backing off of both sections of Lock-Tight and press the frame firmly against your door for 1 minute. Do not attempt to remove the unit for at least 20 minutes following initial installation. After 20 minutes the Lock-Tight adhesive will be 90% secure. After 24 hours, it will be 100% secure.

To remove unit refer to the "Maintain" section of this instruction manual.

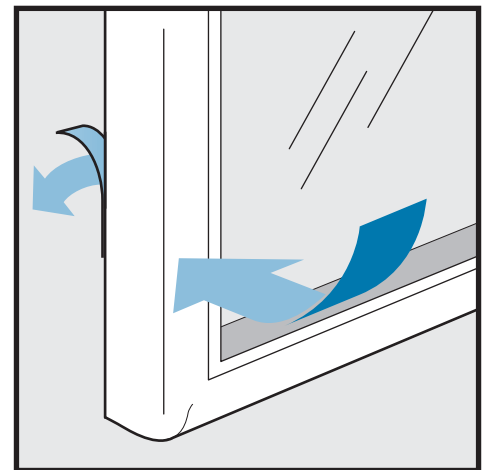

OPERATION

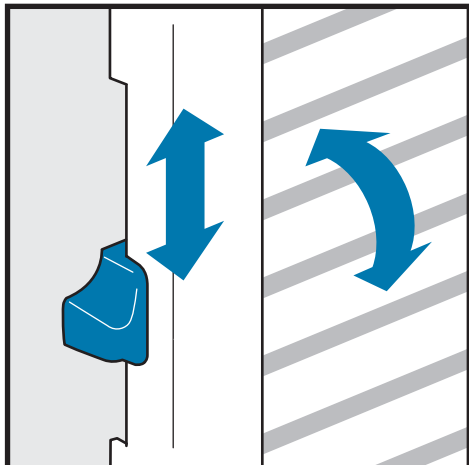

OPEN/CLOSE (blind only)

Slide left hand tab up or down to tilt the blind.

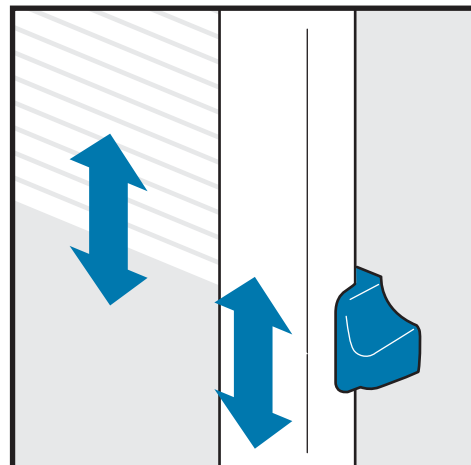

RAISE/LOWER

Slide right hand tab and down to raise and lower the blind/shade.

MAINTAIN

- Frame can be washed with soap and water. Glass can be cleaned with a quality window cleaner.
- Frame can be painted with acrylic latex paint or stained using a “gelled” wood stain or artist oil.
- To remove treatment from door, pull lower corners free from Lock-Tight. Once disengaged, carefully lift the unit off of top bracket.
- To re-install the unit, hang frame according to installation instruction Step 6. Once it is secure on the top bracket, firmly press on lower corners of frame to engage the Lock-Tight.
- For best performance, shade should not be left in raised position for extended periods of time and should be “exercised” - raised and lowered on a regular basis to prolong fabric life.

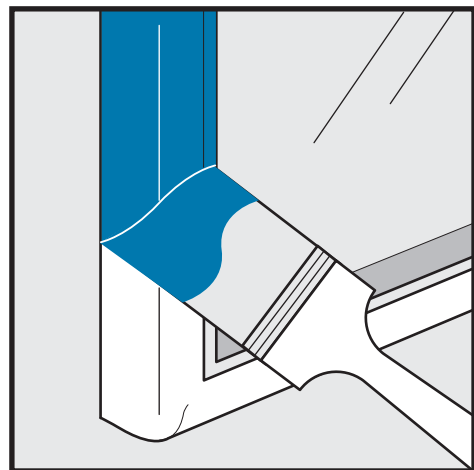

PREVENTING CONDENSATION

Interior condensation is caused by excess humidity in your home. Enclosed Treatments do not cause condensation, but are a good indicator of humidity levels that are too high. Keep in mind that new homes release moisture from construction materials through several heating and cooling sessions. To the right is a quick guide to appropriate humidity levels:

Maximum Recommended Humidity Levels (based on inside home temperature of 70 F)

| Outside Temperature F | Inside Humidity |
|-----------------------|-----------------|
| 20 F to 40 F | Not over 40 % |
| 10 F to 20 F | Not over 30 % |
| 0 F to 10 F | Not over 25 % |
| -20 F to 0 F | Not over 20 % |
| Below -20 F | Not over 15 % |

If your door glass has interior condensation, you should be able to control it by reducing the humidity level in your home (for example you could reduce or eliminate humidifiers). You can also help limit the potential for condensation by removing the filler strips located on the sides of your Enclosed Treatment frame (see step 1 for removal instructions). By removing these filler strips you will increase the airflow between the enclosed treatment unit and your door glass.

Condensation does not indicate a defect in an Enclosed Treatment unit and will not damage your Enclosed Treatment unit.

For assistance with enclosed treatment installation or for additional product information, call ODL customer service toll free at 1.866.ODL.4YOU (635-4968), or visit our website at www.odl.com

WARRANTY COVERAGE

Subject to the conditions, exclusions and limitations herein, ODL Incorporated ("ODL") warrants that its Aluminum Blinds and cellular shade for Steel Entry Doors products ("Product") are free from defects in material and workmanship that would render the Product unfit for its normal and recommended use. THIS WARRANTY APPLIES AND EXTENDS ONLY TO THE ORIGINAL CONSUMER PURCHASING THIS PRODUCT. THE DURATION OF THIS WARRANTY BEGINS ON THE DATE OF PURCHASE BY THE CONSUMER AND EXTENDS FOR A PERIOD OF FIVE YEARS.

EXCLUSIONS FROM COVERAGE

This warranty does not cover:

- A Product that is not installed on an entry door.
- Defects or damages resulting in failure to install or operate the Product in accordance with ODL's installation instructions.
- Defects or damages resulting from use of the Product for purposes other than those for which it was designed.
- Defects or damages resulting from modifications or attachments to the Product.
- Glass breakage or other damage to the entry door.
- Defects or damages arising out of improper handling, cleaning, maintenance, operation, defective or improper installation (including installation not in accordance with ODL's installation instructions), improper storage, normal wear and tear, accident, act of God, intentional human acts, misuse, abuses, or any circumstances beyond the control of ODL.
- Defects or damages resulting from shipment by common carriers, private transportation or other means of transportation.

INSPECTION AND DISCOVERY OF DEFECT

It is the Consumer's responsibility to inspect the Product immediately upon receipt of the Product. If a defect covered under this warranty is discovered upon inspection, the customer must follow the Warranty Claim Procedure set forth below.

ODL shall have no obligation under this warranty with respect to any defect reasonably discoverable upon immediate inspection once the product has been installed.

If a defect occurs after installation within the warranty period, then the customer must also follow the Warranty Claim Procedure set forth as follows.

WARRANTY CLAIM PROCEDURE

1. The Consumer must present a written claim to ODL within 30 days after discovering the defect. The Consumer must submit its claim to the following address: ODL Incorporated, Customer Service, 215 East Roosevelt Avenue, Zeeland, Michigan, 49464. ODL must receive this written claim within the warranty period.
2. The Consumer must use reasonable diligence to include all of the following in the written claim:
 - a. An adequate description of the claimed defect(s);
 - b. The type and style of Product;
 - c. Exact Product size;
 - d. The date of the Consumer's purchase, the place of purchase, and the purchase price.
3. The Consumer must, if requested by ODL, permit ODL or its representative to inspect the Product.

REMEDIES

After receiving a valid claim, ODL will, at ODL's option either (a) repair the Product or provide a replacement Product of like kind and design, or (b) upon the return of the Product to ODL, refund the Consumer the purchase price of the Product paid by the Consumer.

If ODL elects to provide a replacement Product, the limited warranty for the replacement product will last for the balance of the warranty of the original Product.

ODL'S LIABILITY UNDER THIS WARRANTY IS LIMITED TO EITHER (A) OR (B) ABOVE, AND ODL WILL IN NO EVENT BE RESPONSIBLE FOR SHIPPING, LABOR, REMOVAL OF ORIGINAL PRODUCT, INSTALLATION OF REPLACEMENT PRODUCT, FINISHING EXPENSES, OR OTHER CHARGES, COSTS OR CLAIMS INCURRED BY THE CONSUMER.

DISCLAIMER OF WARRANTY

NO IMPLIED WARRANTY, INCLUDING A WARRANTY OF MERCHANTABILITY OR OF FITNESS FOR A PARTICULAR PURPOSE, SHALL APPLY TO THE PRODUCT (OR ANY REPLACEMENT) BEYOND THE DURATION OF THIS WRITTEN WARRANTY. (Some states do not allow limitations on how long an implied warranty lasts, so the above limitation may not apply to you.)

LIMITATIONS OF REMEDIES

THE REMEDIES SET FORTH ABOVE ARE THE CONSUMER'S EXCLUSIVE REMEDIES FOR BREACH OF WARRANTY OR NEGLIGENCE. IN NO CASE SHALL ODL BE LIABLE TO THE CONSUMER OR AN OTHER PERSON FOR ANY GENERAL, SPECIAL, INCIDENTAL OR CONSEQUENTIAL DAMAGES. (Some states do not allow the exclusion or limitation of incidental or consequential damages, so the above limitations or exclusions may not apply to you.)

Unless modified in a later writing signed by both ODL and Consumer, this warranty is the complete and exclusive warranty related to the Product, and it supersedes all earlier agreements and other communications relating to the Product. No employee of ODL or any other party is authorized to make any warranty in addition to this warranty. Invalidation of any one or more of the provisions of this warranty shall not invalidate or affect one of the other provisions. This warranty is not transferable.

This warranty gives the Consumer specific legal rights, and the Consumer may also have other legal rights which may vary from state to state.



ACCESORIOS ENMARCADOS

para puertas de patio

Marco nivelado

Unidad de puerta para patio

63.5 cm x 1.67 m y

68.6 cm x 1.67 m

Fácil de agregar. Fácil de utilizar.



INSTRUCCIONES DE INSTALACIÓN/MANTENIMIENTO
Para puertas para patios con marco nivelado.

INSTRUCCIONES PARA LA INSTALACIÓN DEL ACCESORIO ENMARCADO

Gracias por comprar los accesorios enmarcados ODL, para las puertas para patios. Desempaque el ensamblado del accesorio y verifique que no esté dañado. Quite el cartón protector ubicado alrededor del marco. Antes de poner en funcionamiento su accesorio enmarcado, usted también deberá remover el sujetador de plástico rojo ubicado en la parte posterior del marco, debajo de la lengüeta para elevar y bajar. Asegúrese de tener la unidad del tamaño adecuado para su ventana sosteniendo el ensamblado en posición vertical sobre la ventana de la puerta. Dependiendo del tamaño exacto del vidrio de su puerta, el accesorio enmarcado para puerta para patio puede sobrepasar la puerta por algunos centímetros.

Es importante hacer funcionar el accesorio enmarcado sólo cuando está en posición vertical. Asegúrese de leer completamente el manual de instrucciones antes de comenzar con la instalación.

Si necesita ayuda con la instalación del accesorio enmarcado, o si desea información adicional sobre el producto, llame gratis al servicio de atención al cliente de ODL al 1-866-ODL-4YOU (635-4968) o visite nuestra página Web en www.odl.com

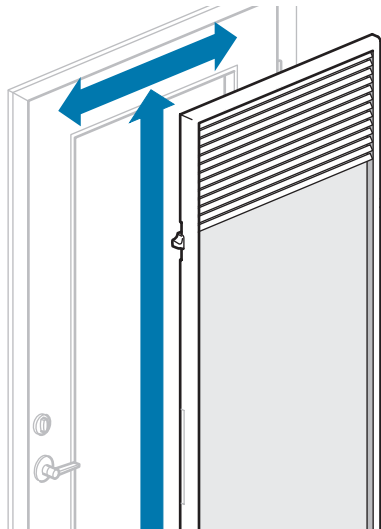
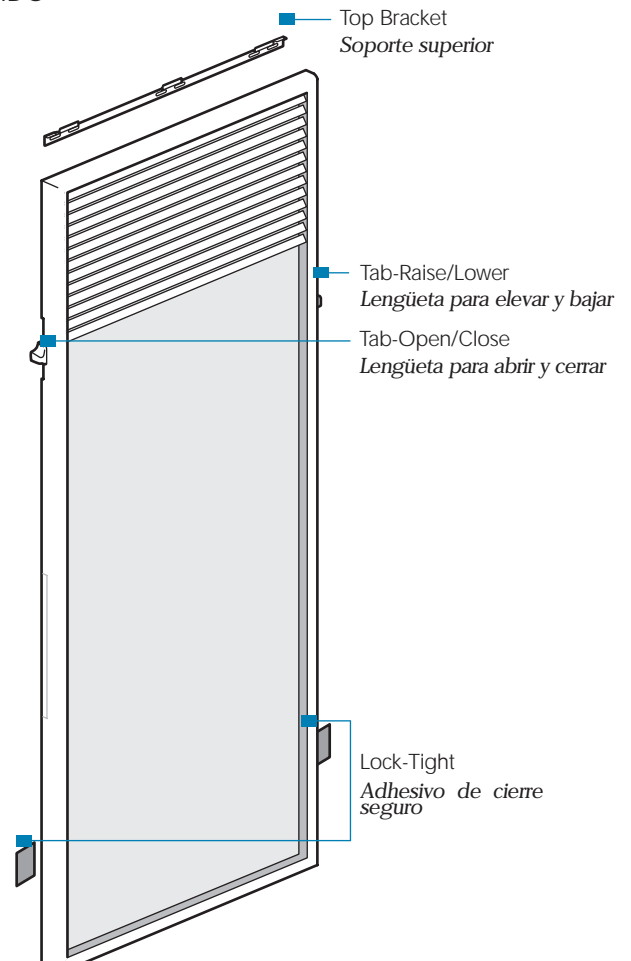

1

¿CALZA CORRECTAMENTE?

Cuidadosamente levante el accesorio enmarcado ya ensamblado y colóquelo sobre la ventana. El marco de la persiana debería calzar de manera ajustada sobre el marco total de la puerta y cubrir toda la ventana. Ya que la persiana con marco adjunta está diseñada para ajustarse a unidades de puertas con vidrio para patios de diversas alturas y anchos, su persiana podrá sobrepasar por algunos centímetros su vidrio actual.

Sítue la persiana ensamblada abajo, levántela hacia arriba verticalmente.

INTERFERENCIA CON LOS ADITAMENTOS DE LA PUERTA

Si los aditamentos de la puerta se encuentran cerca del marco del vidrio de la puerta, usted puede encontrar interferencia en el montaje de la unidad de accesorio enmarcado. Para evitar esta interferencia, simplemente retire la tira de masilla ubicada en ese lado del marco de la unidad. Esto permitirá que la placa del escudete, en los aditamentos de la puerta, se deslice por debajo del marco del accesorio enmarcado. Si las lengüetas del marco, utilizadas para sostener la tira de masilla en el marco, son un impedimento, usted puede simplemente cortarlas con pinzas.

Si usted tiene una manija de puerta en forma de barra que se extiende a lo largo del vidrio de la puerta/marco de vidrio de la puerta, es posible que la unidad de accesorio enmarcado no encaje. Este asunto de la interferencia es común con las manijas en forma de barra y con los arreglos para ventanas. Para hacer que la unidad con marco encaje, deberá cambiar la perilla de su puerta para que no se extienda a lo largo del marco de vidrio de la puerta o comprar un extensor de manijas de puerta en forma de barra.

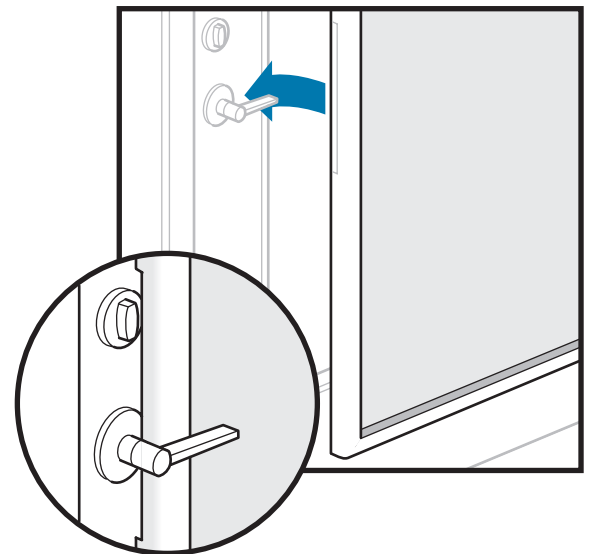

2

UBIQUE EL SOPORTE SUPERIOR

IMPORTANTE: Es importante ubicar la línea actual o "línea testigo" del vidrio en la puerta para patio. Debe existir una pequeña ranura o línea visible un poco más de 2.54 centímetros de largo que el vidrio visible en su puerta. Este es el tamaño real del vidrio de su puerta y usted debe estar completamente seguro que no taladre o atornille dentro de esta línea.

Busque el centro del vidrio de su puerta utilizando una cinta para medir y coloque una marca sobre el vidrio con un lápiz a manera de "línea testigo". Si la unidad enmarcada mide más de 7.65 cm. de alto que su vidrio visible, quizá usted quiera centrar el exceso entre la parte superior e inferior de la puerta. Simplemente sostenga la unidad enmarcada frente al vidrio, céntrelo sobre el vidrio de su puerta y pida a un amigo que marque con un lápiz justo sobre el marco.

Tome su soporte superior y alinee la ranura central en la parte inferior del soporte con el punto central de su puerta. Ahora alinee la parte superior del gancho en el soporte con la marca del lápiz ubicada en la parte superior de la unidad. Si usted no hizo una marque centrando la parte superior e inferior de la unidad de la persiana, coloque el soporte superior justo sobre la línea testigo del vidrio de la puerta.

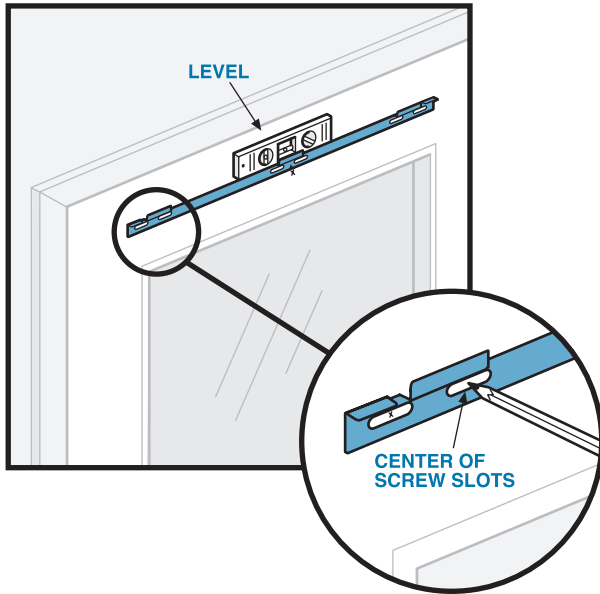
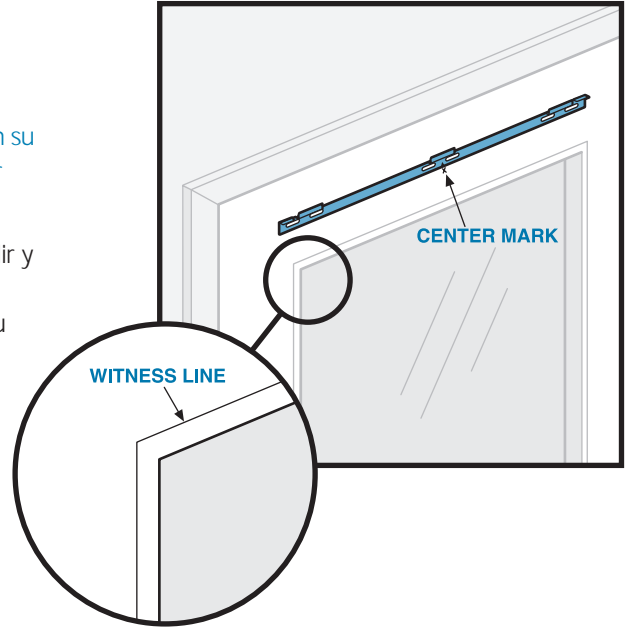

3

MARQUE LA UBICACIÓN DE LOS AGUJEROS

Mientras se asegura que el soporte superior está nivelado (usted puede utilizar un nivelador o la "línea testigo" para asegurarse que el soporte está nivelado), y en la posición establecida en el Paso 2, marque la ubicación de los agujeros en el centro de las seis ranuras para los tornillos con un lápiz **RECORDATORIO IMPORTANTE:** La ubicación de los agujeros debe ser sobre la "línea testigo" la cual es ligeramente 2.54 cm. superior al vidrio visible.

4

SUJETE EL SOPORTE SUPERIOR A LA PUERTA

Para asegurarse que los tornillos fueron instalados de forma segura sobre todas las superficies de la puerta (madera, acero, fibra de vidrio o vinilo hemos incluido una broca de taladro específica y los tornillos. Utilice únicamente la broca de taladro y los tornillos contenidos en el empaque de aditamentos del accesorio enmarcado.. Si le falta alguna pieza, póngase en contacto con el departamento de servicios al cliente de ODL al (866-ODL-4YOU) y se le enviará inmediatamente un paquete a su casa.

Pre-taladre los agujeros con la broca para taladrar suministrada y atornille el soporte superior en su lugar utilizando todos los 6 tornillos. Para evitar que los tornillos se dañen - no utilice un destornillador con corriente para atornillar el soporte en su lugar. (CONSEJO - Para puertas de acero usted deberá crear una perforación para ayudar a su taladro - para ello utilice un clavo y un martillo para crear una ligera perforación)

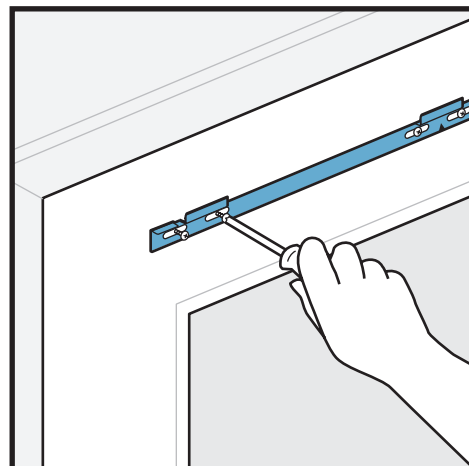

5 LIMPIE EL VIDRIO

Coloque la persiana en posición vertical. Eleve la persiana por completo. Limpie el vidrio interno del ensamblado de la persiana y del accesorio enmarcado en la puerta.

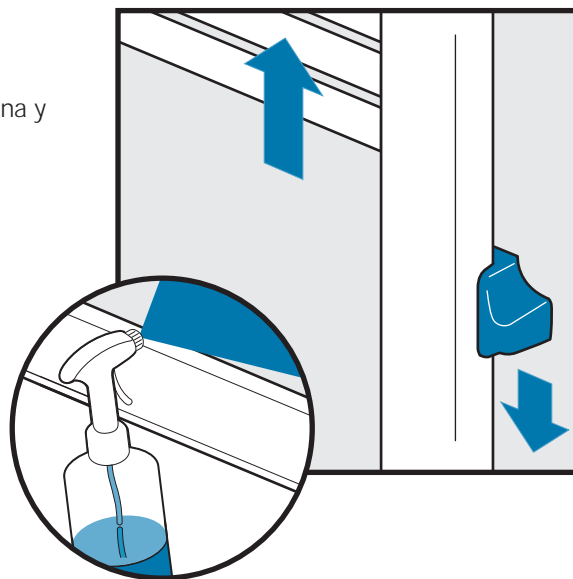
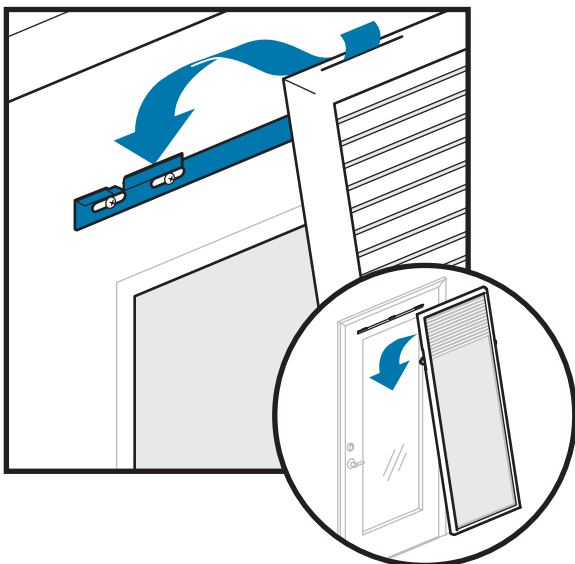

6 CUELGUE LA UNIDAD DE LA PERSIANA

Con cuidado, levante y cuelgue muy bien la parte superior del ensamblado del accesorio enmarcado sobre los soportes superiores. Coloque la unidad más baja en ángulo recto hacia usted mientras lo desliza. Asegúrese que los tres ganchos en el soporte estén en las ranuras en los bordes superiores internos del marco de la unidad. Mueva de lado a lado para verificar que la unidad está fija y en escuadra.

7 FIJE LAS ESQUINAS INFERIORES A LA PUERTA

Su unidad de accesorio enmarcado tiene dos secciones Lock-Tight (adhesivo de cierre seguro) ubicadas en las esquinas inferiores derecha e izquierda. Este material es muy agresivo y una vez instalado siguiendo estas instrucciones, mantendrá la unidad pegada de forma segura a su puerta.

Primero limpie su puerta en los lugares donde instalará el Lock-Tight. Utilice los pañitos para limpiar suministrados para remover la grasa y el sucio de la superficie de la puerta de forma adecuada.

Una vez que su puerta esté limpia y seca, pele el forro de ambas secciones del Lock-Tight y presione el marco de la unidad firmemente hacia la puerta por un minuto. No intente remover la unidad por lo menos 20 minutos después de la instalación inicial. Después de 20 minutos el adhesivo de Lock-Tight quedará asegurado en un 90%. Después de 24 horas, quedará asegurado en un 100%.

Para remover la unidad refiérase a la sección de mantenimiento en este manual de instrucciones.

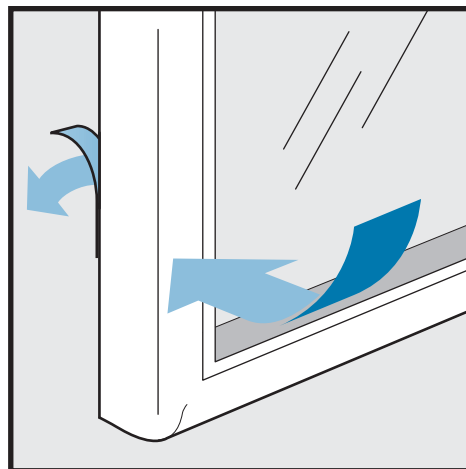

FUNCIONAMIENTO

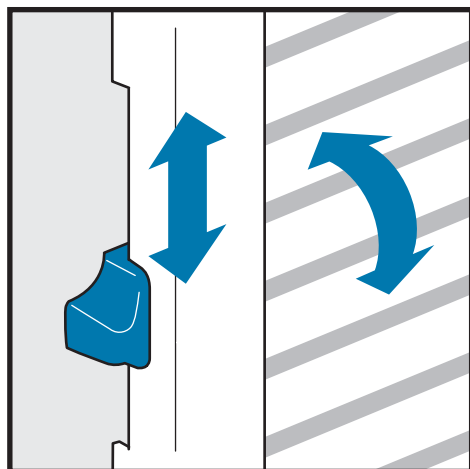

PARA ABRIR/CERRAR

Deslice la lengüeta izquierda hacia arriba o hacia abajo para inclinar la unidad.

PARA SUBIR Y BAJAR

Deslice la lengüeta derecha hacia arriba y hacia abajo para subir y bajar la unidad.

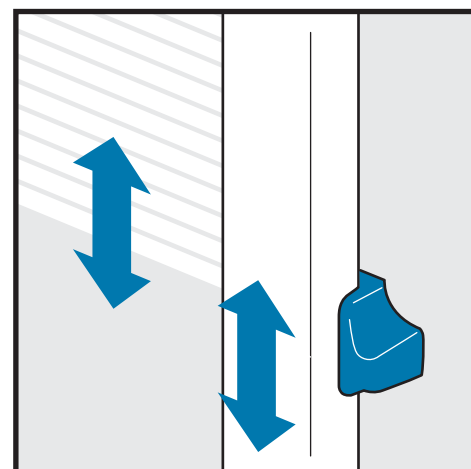

MANTENIMIENTO

- El marco puede lavarse con agua y jabón. El vidrio se puede limpiar con un limpiador para ventanas de calidad.
- El marco se puede pintar con pintura acrílica de látex o utilizando una tintura para madera "gelled" o aceite para arte.
- Para quitar la persiana, hale las esquinas inferiores y libérelas del Lock-Tight. Una vez despegado, levante cuidadosamente la unidad de la persiana del soporte superior.
- Para reinstalar la unidad de la ventana, cuelgue el marco siguiendo las instrucciones de instalación del Paso 6. Una vez que esté asegurado en el soporte superior, presione firmemente sobre las esquinas inferiores del marco para engranar el Lock-Tight.
- Para mejor rendimiento, las persianas no se deberán dejar en la posición elevada durante largos períodos de tiempo y deberán elevarse y bajarse regularmente para prolongar la vida de la tela.

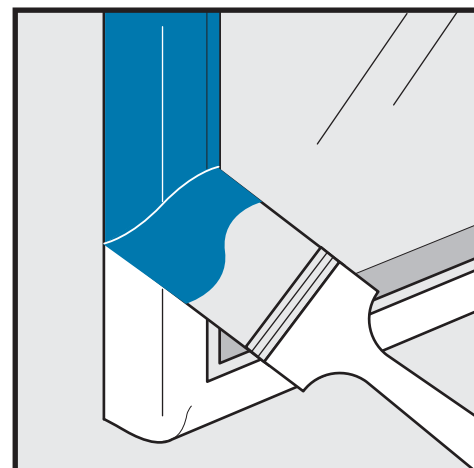

PREVIENIENDO LA CONDENSACIÓN

La condensación interna es causada por el exceso de humedad en su hogar. Los accesorios enmarcados no causan condensación, pero son un buen indicador de los niveles de humedad que son demasiado altos. Tenga en cuenta que las viviendas nuevas liberan humedad proveniente de los materiales de construcción a través de las rejillas de calefacción y enfriamiento.

A la derecha, encontrará una guía rápida acerca de los niveles de humedad correctos: →

Los niveles máximos de humedad recomendados (basados en una temperatura interior del hogar de 70 F)

Temperatura externa en grados F

20 F (-7 C) a 40 F (4 C)

10 F (-12 C) a 20 F (-7 C)

0 F (-18 C) a 10 F (-12 C)

-20 F (-29 C) a 0 F (-18 C)

Menor a -20 F (-29 C)

Humedad interna:

No debe ser superior a 40%

No debe ser superior a 30%

No debe ser superior a 25%

No debe ser superior a 20%

No debe ser superior a 15%

Si el vidrio de la puerta tiene condensación interna, debería poder controlarla si reduce el nivel de humedad en su hogar (por ejemplo, puede reducir o eliminar los humidificadores). También puede ayudar a limitar el potencial de condensación si quita las tiras de masillas ubicadas en los laterales del accesorio enmarcado (vea el paso 1 para saber como quitarlas). Si quita estas tiras de masilla, el flujo del aire aumentará entre el accesorio enmarcado y el vidrio de la puerta.

La condensación no indica un defecto en el accesorio enmarcado ni dañará la misma.

Si necesita ayuda con la instalación de la persiana, o si desea información adicional sobre el producto, llame gratis al servicio de atención al cliente de ODL al 1-866-866-ODL-4YOU (635-4968), o visite nuestra página Web en www.odl.com

■ GARANTÍA DEL ACCESORIO ENMARCADO

COBERTURA DE LA GARANTÍA:

Sujeta a condiciones, exclusiones y limitaciones incluidas en la presente guía, ODL Incorporated ("ODL") garantiza que sus persianas de aluminio para y persianas celulares el producto de puerta de entrada de acero ("Producto") se encuentran libres de defectos en material y mano de obra, previniendo que el producto no sea apto para su uso normal y recomendado. ESTA GARANTÍA SE APLICA Y SE EXTIENDE SÓLO AL CONSUMIDOR ORIGINAL QUE COMPRA EL PRODUCTO. LA DURACIÓN DE ESTA GARANTÍA COMIENZA EN LA FECHA EN QUE EL CONSUMIDOR ADQUIERE EL PRODUCTO Y SE EXTIENDE POR UN PERÍODO DE CINCO AÑOS.

EXCLUSIONES DE LA COBERTURA

Esta garantía no cubre:

- Un Producto que no está instalado en una puerta de entrada.
- Defectos o daños que resulten por no seguir las instrucciones de instalación de ODL para instalar u operar el producto.
- Defectos o daños que resulten del uso del Producto con otros fines diferentes a aquéllos para los que fue diseñado.
- Defectos o daños que resulten de modificaciones o anexos realizados al Producto.
- Rotura de vidrio u otro daño a la puerta de entrada.
- Defectos o daños que surjan de una incorrecta manipulación, limpieza, mantenimiento, operación, instalación defectuosa o incorrecta (incluso la instalación no realizada según las instrucciones de instalación de ODL), almacenamiento inadecuado, desgaste natural, accidente, acto fortuito, actos humanos intencionales, mal uso, abusos o cualquier circunstancia más allá del control de ODL.
- Defectos o daños que resulten del envío a través de transportadores comunes, transporte privado u otros medios de transporte.

INSPECCIÓN Y HALLAZGO DE UN DEFECTO

Es responsabilidad del Consumidor inspeccionar el Producto inmediatamente después de recibido. Si después de la inspección se descubre un defecto cubierto por esta garantía, el consumidor debe seguir el procedimiento de reclamo de la garantía establecido a continuación.

Según esta garantía, ODL no tendrá obligación alguna con respecto a cualquier defecto que se pueda descubrir razonablemente luego de una inspección inmediata una vez que el Producto ha sido instalado.

Si ocurriera un defecto luego de la instalación dentro del período de la garantía, entonces el cliente también debe seguir el procedimiento de reclamo de la garantía que se establece de la siguiente manera

PROCEDIMIENTO DE RECLAMO DE LA GARANTÍA

1. El Consumidor debe presentarle a ODL un reclamo por escrito dentro de los 30 días después de descubierto el defecto. El Consumidor debe presentar su reclamo a la siguiente dirección: ODL Incorporated, Customer Service, 215 East Roosevelt Avenue, Zeeland, Michigan, 49464. ODL debe recibir este reclamo escrito dentro del período de la garantía.
2. El Consumidor debe utilizar una diligencia razonable para incluir en el reclamo escrito toda la información siguiente:
 - a. Una descripción adecuada del o de los defectos reclamados;
 - b. El tipo y el estilo del Producto;
 - c. Tamaño exacto del Producto;
 - d. La fecha de compra del Consumidor, el lugar de la compra y el precio de la compra.
3. El Consumidor debe, si ODL así lo solicitara, permitirle a ODL o a su representante inspeccionar el Producto.

REPAROS

Luego de recibir un reclamo válido, ODL, a su entera discreción, (a) reparará el Producto o reemplazará el Producto por uno de tipo y diseño similar, o (b) luego de la devolución del Producto a ODL, le reembolsará al Consumidor el precio de la compra del Producto pagado por el Consumidor.

Si ODL decide reemplazar el Producto, la garantía limitada del producto de reemplazo tendrá validez por el período restante de la garantía del Producto original.

LA RESPONSABILIDAD DE ODL, SEGÚN ESTA GARANTÍA, SE LIMITA YA SEA A LOS PUNTOS (A) O A (B) ANTES MENCIONADOS, Y EN NINGUNA CIRCUNSTANCIA, ODL SERÁ RESPONSABLE POR EL ENVÍO, LA MANO DE OBRA Y LA REMOCIÓN DEL PRODUCTO ORIGINAL, LA INSTALACIÓN DEL PRODUCTO DE REEMPLAZO, GASTOS DE ACABADO U OTROS CARGOS, COSTOS O RECLAMOS EN LOS QUE HAYA INCURRIDO EL CONSUMIDOR.

EXENCIÓN DE RESPONSABILIDAD DE LA GARANTÍA

NO SE APLICARÁN AL PRODUCTO (NI A CUALQUIER REEMPLAZO), MAS ALLÁ DE LA DURACIÓN DE ESTA GARANTÍA ESCRITA, NINGUNA GARANTÍA IMPLÍCITA, INCLUSO UNA GARANTÍA DE COMERCIABILIDAD O DE APTITUD CON UN FIN DETERMINADO.

(Algunos estados no permiten limitaciones en relación a la duración de una garantía implícita, de manera tal que la limitación anterior puede no aplicarse en su caso.)

LIMITACIONES DE LOS REPAROS

LOS REPAROS ESTABLECIDOS ANTERIORMENTE SON LOS REPAROS EXCLUSIVOS DEL CONSUMIDOR POR INCUMPLIMIENTO DE LA GARANTÍA O NEGLIGENCIA. EN NINGUNA CIRCUNSTANCIA, ODL SERÁ RESPONSABLE CON EL CONSUMIDOR O CUALQUIER OTRA PERSONA POR DAÑOS GENERALES, ESPECIALES, INCIDENTALES O CONSECUENTES. (Algunos estados no permiten la exclusión o limitación de los daños incidentales o consecuentes, de manera tal que las limitaciones o exclusiones anteriores pueden no aplicarse en su caso).

Salvo que sea modificada en un artículo posterior y esté firmada por ODL y el Consumidor, esta garantía es la garantía completa y exclusiva relacionada al Producto, e invalida todos los acuerdos anteriores y otras comunicaciones relacionadas con el Producto. Ningún empleado de ODL ni ningún otro tercero está autorizado a realizar alguna garantía además de esta garantía. La invalidación de una o más de las cláusulas de esta garantía no invalidará ni afectará una de las otras cláusulas. Esta garantía es intransferible.

Esta garantía le brinda al Consumidor derechos legales específicos, y el Consumidor puede tener otros derechos legales que pueden variar según el estado.

Cadre affleurant
Unité de porte de
terrasse
63,5 cm x 167,5 cm et
68 cm x 167,5 cm

Faciles à ajouter. Faciles à utiliser.



INSTRUCTIONS POUR LE MONTAGE ET L'ENTRETIEN
Pour portes de terrasses à cadre affleurant

INSTRUCTIONS POUR LE MONTAGE DE L'HABILLEMENT ENCASTRÉ

Merci de votre achat de l'habillage encastré pour portes de terrasses ODL.

Sortir l'habillage de l'emballage et s'assurer qu'il n'est pas endommagé. Veiller à bien enlever l'emballage en mousse autour du cadre. Aussi, avant de pouvoir utiliser l'habillage, retirer les attaches en plastique rouge situées au dos du cadre, sous le dispositif de relevage/abaissement. S'assurer d'avoir la bonne taille pour la fenêtre en tenant l'habillage contre la porte. En fonction de la taille exacte de la fenêtre, l'habillage peut dépasser de quelques centimètres sur la porte.

Il est important de n'utiliser l'habillage que quand il est droit. Bien lire les instructions avant de commencer le montage.

On peut appeler le service clientèle d'ODL sans frais au 1.866.ODL.4YOU (635-4968) ou consulter le site web www.odl.com pour se faire aider lors du montage de l'habillage encastré ou pour plus de renseignements sur le produit.

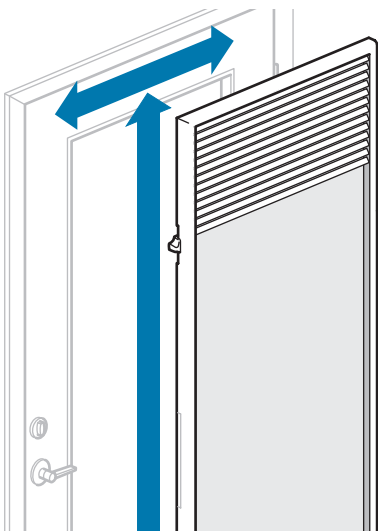
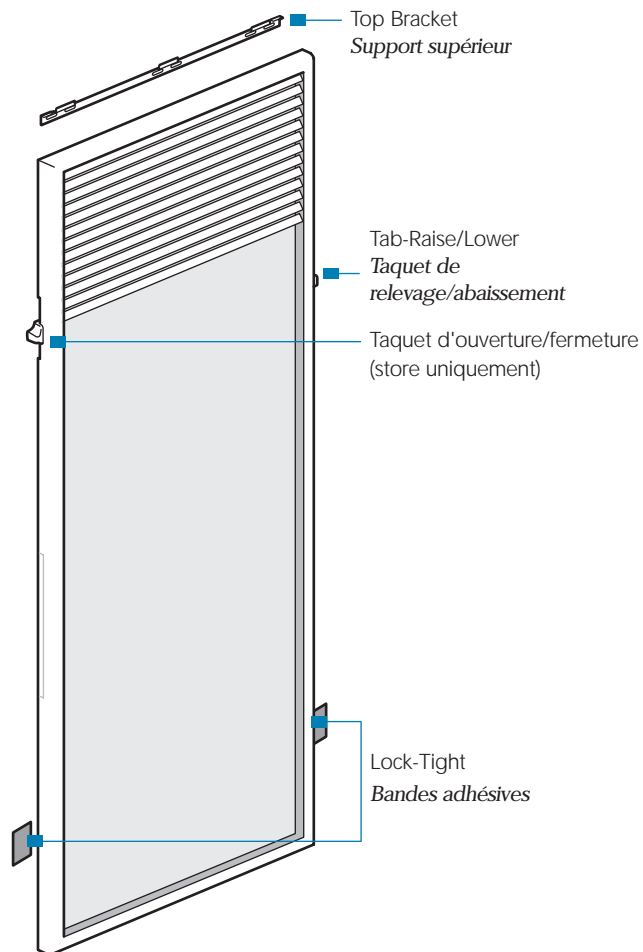

1

L'HABILLEMENT EST-IL DU BON FORMAT?

Soulever soigneusement l'habillage et le placer sur la fenêtre. Le cadre de l'habillage doit s'emboîter tout contre la porte et couvrir toute la fenêtre. Le cadre encastré étant destiné pour différentes largeurs et hauteurs de vitres de portes de terrasse, il est possible que l'habillage dépasse de quelques centimètres au-delà de la vitre. Placer l'habillage par terre, en le mettant droit.

INTERFÉRENCE PAR LA SERRURE DE LA PORTE

Si la serrure est proche du cadre de la vitre de la porte, le montage de l'habillage peut être entravé. Pour éviter cette interférence, il suffit d'enlever la fausse tapée qui se trouve sur ce côté du cadre de l'habillage encastré. Cela permettra à la rosette de bouton de porte de glisser sous le cadre de l'habillage. Si les taquets sur le cadre de l'habillage (utilisés pour tenir la fausse tapée sur le cadre) interfèrent, on peut simplement les couper avec des pinces.

L'habillage peut ne pas bien s'emboîter dans le cas d'une poignée de type béquille dépassant sur le verre de la porte/cadre du verre de la porte. Ce problème est courant avec les béquilles. Pour bien emboîter l'habillage, il faut changer le bouton de porte pour qu'il ne dépasse pas sur le cadre du verre de la porte ou se procurer une allonge de béquille.

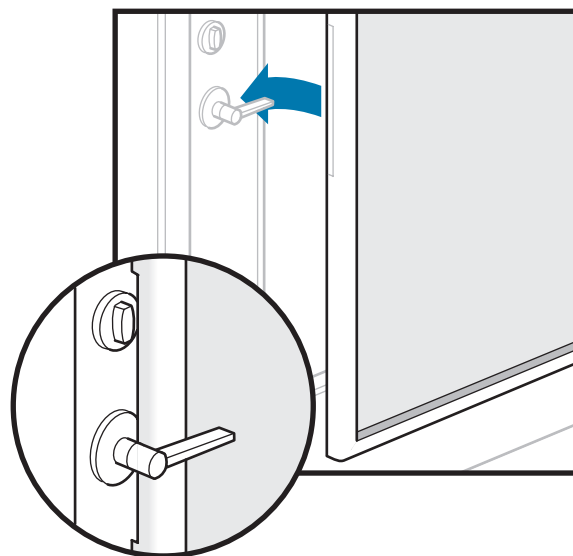

2

EMPLACEMENT DU SUPPORT SUPÉRIEUR

IMPORTANT: Il est important de repérer la ligne de la vitre ou la ligne témoin de la porte de terrasse. Il doit y avoir une légère rainure ou une ligne visible d'environ 2,5 cm (1 po) supérieure à la vitre visible dans la porte. Ceci représente la taille actuelle de la vitre et il est impératif de ne pas percer ou visser dans cette ligne.

Utiliser un mètre pour trouver le entre de la vitre et tracer un repère avec crayon au-dessus de la ligne témoin sur la vitre. Si l'unité est supérieure à 7,5 cm (3 po) en hauteur à la vitre visible, il est possible de centrer le chevauchement en haut et en bas. Tenir simplement l'unité devant la vitre, la centrer sur la vitre et demander à une autre personne de tracer un repère juste au-dessus du cadre.

Prendre le support supérieur et aligner l'encoche centrale dans le bas du support avec le point central de la porte. Aligner ensuite le haut du crochet du support avec le repère au crayon indiquant le haut de l'unité. S'il n'y a pas de repère de centrage du store en haut et en bas, situer le support supérieur juste au-dessus de la ligne témoin de la vitre de la porte.

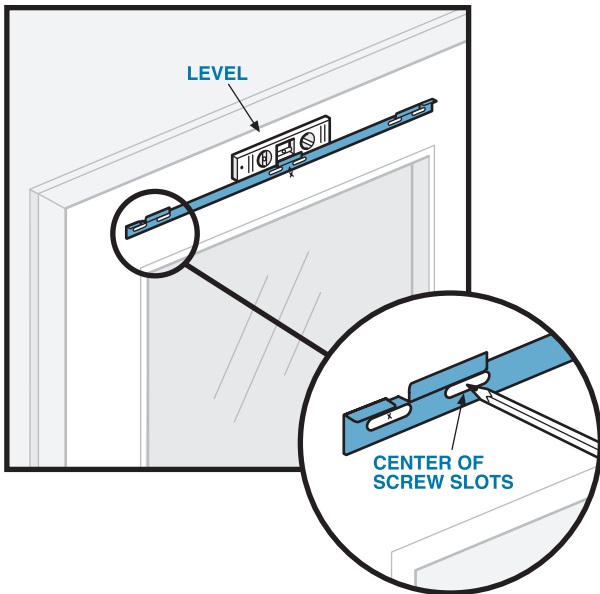
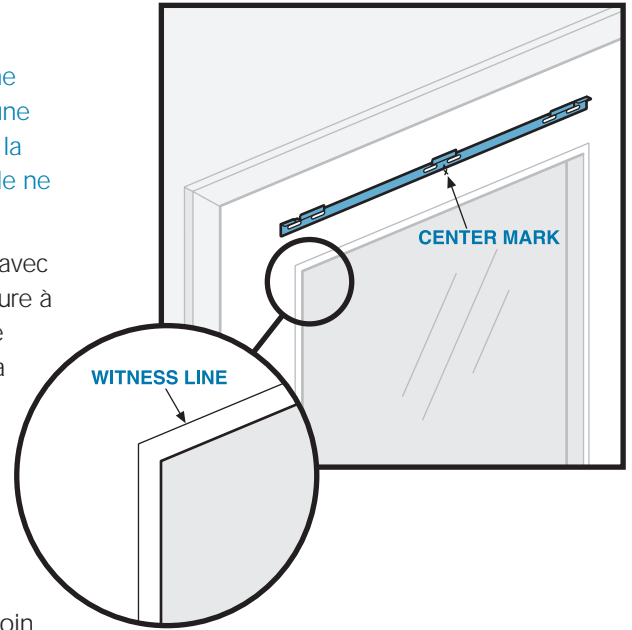

3

MARQUAGE DE L'EMPLACEMENT DES TROUS

Tout en s'assurant que le support supérieur est droit (utiliser un niveau ou la ligne témoin pour s'assurer que le support est droit) et en maintenant la position établie à l'étape 2, marquer l'emplacement des trous au centre des six fentes à vis avec un crayon.

RAPPEL IMPORTANT: Les emplacements des trous doivent se situer au-dessus de la ligne témoin de la vitre de la porte, qui se trouve à environ 2,5 cm (1 po) au-dessus de la vitre visible.

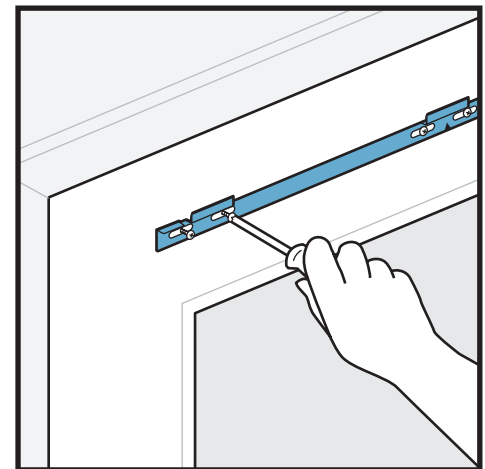

4

FIXATION DU SUPPORT SUPÉRIEUR À LA PORTE

Pour s'assurer que les vis sont bien installées dans toutes les surfaces de la porte (bois, acier, fibre de verre ou vinyle), nous avons inclus des vis et une mèche de perçage spéciales. Utiliser uniquement la mèche et les vis fournies dans le paquet de visserie. Si des pièces manquent, contacter le service clientèle ODL (866-ODL 4YOU) et nous vous enverrons immédiatement un paquet de visserie.

Pré-percer les trous avec la mèche fournie et visser le support supérieur en place en utilisant les 6 vis. Pour éviter de foirer les vis, ne pas utiliser un tournevis électrique pour visser le support en place. (CONSEIL - Pour les portes en acier, il peut être nécessaire de créer un coup de pointeau pour faciliter le perçage: dans ce cas, utiliser un clou et un marteau pour créer le pointeau.)

5 NETTOYAGE

Mettre l'unité droite. Relever complètement le store. Nettoyer l'intérieur de l'habillage et la vitre sur la porte.

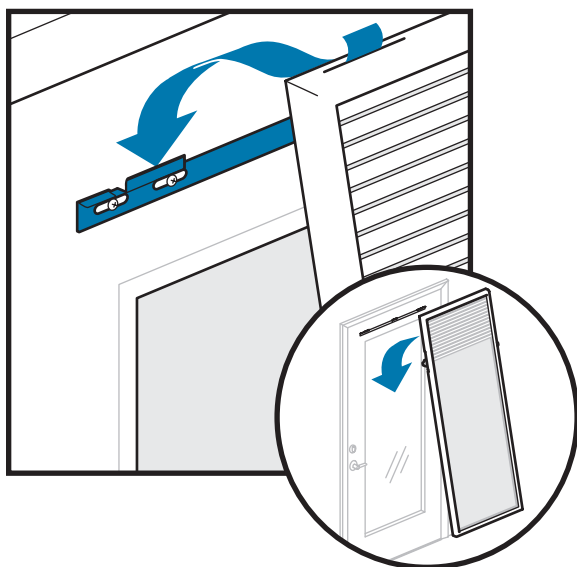
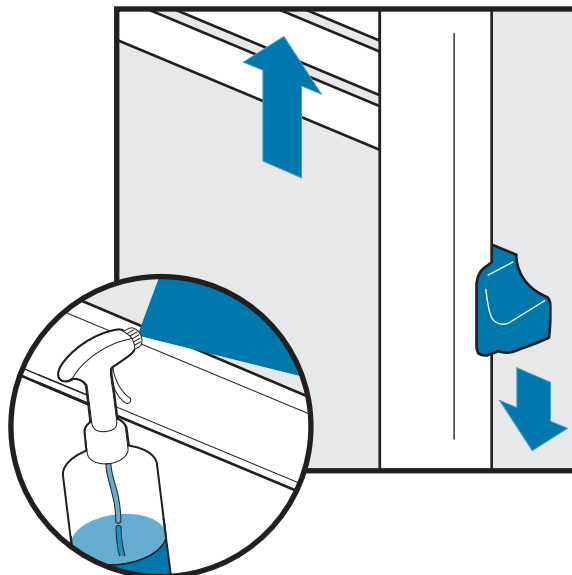

6 ACCROCHAGE

Soulever l'habillage avec précaution et accrocher le haut de l'ensemble sur le support supérieur. Incliner la partie inférieure vers soi lors de la mise en position (si l'unité doit être glissée sous une poignée de type béquille, glisser d'abord l'habillage sous la béquille avant de l'accrocher). Vérifier que les trois crochets dans le support sont dans le bord intérieur supérieur du cadre. Bouger latéralement pour vérifier que l'ensemble est bien inséré.

7 FIXATION DES COINS INFÉRIEURS À LA PORTE

L'unité est équipée de deux bandes adhésives Lock-Tight aux coins inférieurs droits et gauches. Ce produit est très puissant et une fois installé conformément à ces instructions, il maintient l'unité fermement à la porte.

Nettoyer d'abord la porte aux emplacements où les bandes Lock-Tight vont être installées. Utiliser les serviettes de nettoyage fournies pour enlever correctement la graisse et la saleté de la surface de la porte.

Une fois la porte propre et sèche, peler le dos des deux sections de bande Lock-Tight et appuyer fermement le cadre contre la porte pendant une minute. Ne pas essayer de tirer l'unité pendant au moins 20 minutes après l'installation initiale.

Après 20 minutes, l'adhésif Lock-Tight a pris à 90%. Après 24 heures, il a pris à 100%.

Pour retirer l'unité, voir la section Entretien de ce manuel.

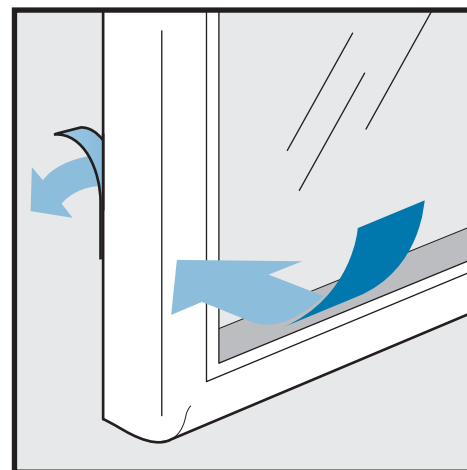

FONCTIONNEMENT

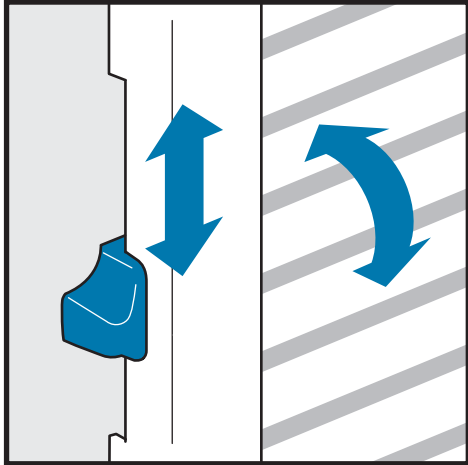

OUVERTURE/FERMETURE (STORE UNIQUEMENT)

Glisser le taquet droit vers le haut et vers le haut et vers le bas pour relever et abaisser le store.

RELEVAGE/ABAISSSEMENT

Glisser le taquet droit vers le haut et vers le haut et vers le bas pour relever et abaisser le store.

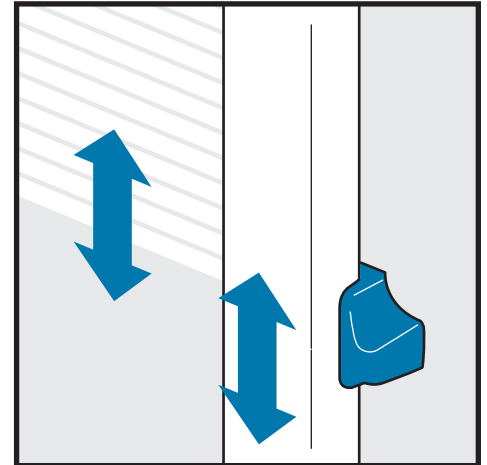

ENTRETIEN

- Le cadre peut être lavé avec de l'eau savonneuse. La vitre peut être nettoyées avec un produit pour vitres de bonne qualité.
- Le cadre peut être peint avec de la peinture émail acrylique latex ou teint avec de la teinture "gel" à bois ou de l'huile de peinture.
- Pour retirer l'habillement, tirer les coins inférieurs pour détacher les bandes adhésives. Une fois l'habillement détaché, le relever avec précaution du support supérieur.
- Pour réinstaller l'habillement, accrocher le cadre selon les instructions de l'étape 6. Une fois attaché au support supérieur, appuyer fermement sur les coins inférieurs du cadre pour coller sur les bandes adhésives.
- Pour de meilleures performances, les stores ne doivent pas être maintenus en position relevée pour de longues périodes et ils doivent être relevés et abaissés régulièrement pour prolonger la durée de vie du tissu.

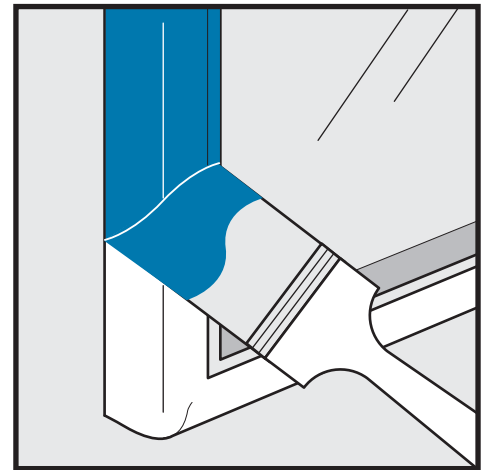

POUR EMPÊCHER LA CONDENSATION

La condensation intérieure est causée par un excès d'humidité dans la maison. Les habillements encastrés ne causent pas la condensation, mais indiquent bien si le niveau d'humidité est trop élevé. Ne pas oublier que les maisons neuves libèrent de l'humidité provenant des matériaux de construction pendant plusieurs cycles de chauffage et de refroidissement. Un guide du niveau d'humidité approprié se trouve à droite: →

Niveau maximum recommandé d'humidité (basé sur une température intérieure de la maison de 21 °C [70 °F])

Température extérieure

-6 °C à 4 °C (20 °F à 40 °F)
 -12 °C à -6 °C (10 °F à 20 °F)
 -17 °C à -12 °C (0 °F à 10 °F)
 -28 °C à -17 °C (-20 °F à 0 °F)
 Moins de -28 °C (-20 °F)

Humidité intérieure

Ne doit pas dépasser 40%
 Ne doit pas dépasser 30%
 Ne doit pas dépasser 25%
 Ne doit pas dépasser 20%
 Ne doit pas dépasser 15%

Si le verre de la porte a de la condensation intérieure, il est possible de la contrôler en réduisant le niveau d'humidité de la maison (par exemple en réduisant ou en éliminant les humidificateurs).

Il est aussi possible de limiter le potentiel de condensation en enlevant les languettes situées sur les côtés du cadre de l'habillement encastré (voir les instructions pour le retrait à l'étape 1). En enlevant les languettes, le flux d'air est augmenté entre l'habillement et le verre de la porte.

La condensation n'indique pas un défaut de l'habillement encastré et ne l'endommagera pas.

Pour se faire aider lors du montage de l'habillement encastré ou pour plus de renseignements sur le produit, appeler le service clientèle d'ODR sans frais au 1.866.ODL.4YOU (635-4968) ou consulter notre site web www.odl.com.

COUVERTURE DE GARANTIE

SSoumis aux conditions, exclusions et limitations ci-incluses, ODL Incorporated («ODL») garantit que ses stores en aluminium et cellulaires pour portes d'entrée en acier («produit») ne comportent aucun défaut de matériau et de main-d'œuvre qui empêcherait une utilisation normale et prescrite du produit. CETTE GARANTIE N'EST VALIDE QUE POUR L'ACHETEUR ORIGINAL DU PRODUIT. CETTE GARANTIE DURE CINQ ANS ET COMMENCE AU JOUR DE L'ACHAT PAR LE CONSOMMATEUR.

EXCLUSIONS

Cette garantie ne couvre pas:

- Un produit qui n'est pas monté sur une porte d'entrée.
- Des défauts ou des dommages causant l'échec du montage ou de l'opération du produit suivant les instructions de montage d'ODL.
- Des défauts et des dommages résultant de l'utilisation du produit à des fins autres que celles prévues.
- Des défauts ou des dommages résultant de modifications du produit ou d'ajouts d'accessoires.
- Le verre cassé ou autres dommages à la porte d'entrée.
- Des défauts ou des dommages provenant d'une mauvaise manipulation ou opération, d'un mauvais nettoyage ou entretien, d'un montage défectueux ou incorrect (y compris un montage qui ne respecte pas les instructions de montage d'ODL), d'un mauvais stockage, d'une usure normale, d'un accident, d'une catastrophe naturelle, d'actions humaines intentionnelles, d'un mauvais usage, d'abus ou de toute circonstance au-delà du contrôle d'ODL.
- Les défauts et dommages résultant de l'expédition par transporteur, transport privé ou par d'autres moyens de transport.

INSPECTION ET DÉCOUVERTE DE DÉFAUTS

Le consommateur est responsable de l'inspection du produit dès réception. Si un défaut couvert par cette garantie est découvert à l'inspection, le consommateur doit suivre la procédure de déclaration de dommage indiquée ci-dessous.

Dans le cadre de cette garantie et dans le cas d'un défaut qui aurait dû être découvert à l'inspection, ODL n'a aucune obligation après le montage.

Si un défaut se produit après le montage pendant la période de garantie, le consommateur doit aussi suivre la procédure de déclaration de dommage indiquée ci-dessous.

PROCÉDURE DE DÉCLARATION DE DOMMAGE

1. Le consommateur doit présenter une demande écrite à ODL dans les 30 jours suivant la découverte du défaut. Le consommateur doit aussi soumettre sa demande à l'adresse suivante : ODL Incorporated, Customer Service, 215 East Roosevelt Avenue, Zeeland, Michigan, 49464, États-Unis. ODL doit recevoir cette demande écrite pendant la période de garantie.
2. Le consommateur doit être suffisamment attentif pour inclure ce qui suit dans la demande écrite:
 - a. Une description adéquate du(des) défaut(s) faisant l'objet de la demande;
 - b. Le type et style du produit;
 - c. La taille exacte du produit;
 - d. La date d'achat par le consommateur, le lieu de l'achat et le prix d'achat.
3. Le consommateur doit, sur demande d'ODL, permettre à ODL ou à son représentant d'inspecter le produit.

RECOURS

À la réception d'une demande valide, ODL, pourra choisir soit (a) de réparer le produit ou de fournir un produit de rechange de type et design similaires, soit (b) à réception du produit par ODL, de rembourser au consommateur le prix d'achat payé par lui.

Si ODL choisit de fournir un produit de rechange, la période de garantie limitée sera le reste de la période de garantie du produit original.

LA RESPONSABILITÉ D'ODL DANS LE CADRE DE CETTE GARANTIE EST LIMITÉE AUX DISPOSITIONS (A) OU (B) ÉNONCÉES CI-DESSUS ET ODL NE SERA EN AUCUN CAS RESPONSABLE DU TRANSPORT, DE LA MAIN-D'ŒUVRE, DE L'ENLÈVEMENT DU PRODUIT ORIGINAL, DU MONTAGE DU PRODUIT DE RECHANGE, DES FRAIS DE FINITION OU AUTRES CHANGEMENTS, FRAIS OU RÉCLAMATIONS ENGAGÉS PAR LE CONSOMMATEUR.

DÉNÉGATION DE GARANTIE

AUCUNE GARANTIE IMPLICITE, Y COMPRIS UNE GARANTIE DE QUALITÉ MARCHANDE OU D'APTITUDE À UN BUT DÉTERMINÉ NE S'APPLIQUERA À CE PRODUIT (OU À TOUT REMPLACEMENT) AU-DELÀ DE LA DURÉE DE LA PRÉSENTE GARANTIE ÉCRITE. (Certains états ne permettent pas de limiter la durée d'une garantie implicite. La limitation ci-dessus peut donc ne pas s'appliquer à vous.)

LIMITES DES RECOURS

LES RECOURS INDIQUÉS CI-DESSUS SONT LES SEULS RECOURS DISPONIBLES AUX CONSOMMATEURS POUR VIOLATION DE GARANTIE OU NÉGLIGENCE. ODL NE SERA EN AUCUN CAS RESPONSABLE ENVERS LE CONSOMMATEUR OU ENVERS TOUTE AUTRE PERSONNE POUR TOUTS DOMMAGES GÉNÉRAUX, SPÉCIAUX, OU ACCESSOIRES. (Certains États ne permettent pas l'exclusion ou la limitation des dommages accessoires ou indirects. La limitation ou l'exclusion ci-dessus peuvent donc ne pas s'appliquer à vous.)

Sauf en cas de modification écrite ultérieure signée par ODL et le consommateur, cette garantie est la garantie complète et exclusive couvrant le produit et elle abroge tous les accords préalables et autres communications liés au produit. Nul employé d'ODL et nulle autre entité ne sont autorisés à donner toute autre garantie en plus de la présente garantie. L'invalidation d'une ou plusieurs clauses de cette garantie n'invalidera pas et n'affectera pas les autres clauses. La présente garantie n'est pas transférable.

Elle confère des droits légaux spécifiques au consommateur auxquels peuvent s'ajouter d'autres droits qui peuvent varier d'un État à l'autre.



Building Value
Into Building Products®

215 East Roosevelt Ave., Zeeland, MI 49464
866.ODL.4YOU | www.odl.com

U.S. Patents 6,817,401 & 7,082,982

Part No. 16593-125
Revised 03/07